

大阪赤十字会館貸会議室のご利用について
(新型コロナウイルス感染拡大防止対策)

令和2年7月以降の貸会議室については、大阪府の「感染拡大予防にかかる標準的対策【劇場等（劇場・映画館・演芸場）、貸会議室】」に基づき、下記のとおり対策を実施することといたしますので、ご理解・ご協力のほどよろしくお願いいたします。

記

1. 定員の見直しについて

「対人距離（できるだけ2mを目安に最小1m）を確保すること」とされていることから、机1台（幅：約1m80cm）につき1人を原則とし、収容人数を下表のとおりとします。

室名	面積	配席	定員		収容人数
101会議室	45.7㎡	口型	20人	→	10人
301会議室	298.3㎡	教室型	210人	→	70人
302会議室	123.0㎡	教室型	81人	→	27人
		口型	36～60人	→	16人
303会議室	73.1㎡	教室型	38人	→	15人
		口型	30人	→	10人
302+303会議室	196.1㎡	教室型	117人	→	39人
304会議室	31.6㎡	口型	18人	→	6人
401会議室	128.4㎡	教室型	81人	→	27人
		口型	36～54人	→	16人
402会議室	79.5㎡	教室型	—	→	12人
		口型	36人	→	12人

※上表の「収容人数」は、各会議室の標準レイアウト（別添参照）の場合です。

※利用者の責任において、会場の下見等により対人距離を確保できるレイアウトを検討され、使用日の10日前までに配席図を作成しご提出いただいた場合はこの限りではありませんが、配席図の確認結果によってお断りする場合があります。

※ご利用人数が上表の「収容人数」を超過する場合は、会議室の変更（サイズアップ）をご検討ください。

2. 消毒について

(1) 設備・備品の消毒

設備（ドアノブ、電気のスイッチ、空調のリモコン）、備品（マイク、音響機器）等については、各会議室設営時に消毒しております。

また、各会議室に消毒用スプレーとタオルを設置しますので、気になる部分があればご自由にご利用ください（机、椅子、複数名で使用するワイヤレスマイク等）。

※マイク等の精密機器に直接スプレーを噴射することをご遠慮ください。

(2) 入館者の手指消毒

会議室等への手指消毒液の設置は行っておりません。

主催者側においてご準備いただくか、手洗いの励行によりご対応ください。

3. 利用者（主催者）においてご対応いただきたいこと

(1) 入館者の案内・整理

入館者が特定の場所（会館入口、エレベーター付近、会議室入口など）に密集せず、スムーズに会議室内に入れるようにご案内ください。

(2) マスクの着用、体調の確認

会館内は原則としてマスク着用としますので、事前に入館者にご周知ください。

発熱や咳などの症状がある方が入館されないよう、入館者の体調をご確認ください。

(3) 会議室の換気

休憩時間などを利用して、適宜、空気の入れ替えを行ってください。

※マイクを使用されている場合は、空気の入れ替えのためにドアや窓を開ける際、周囲（他の会議室や隣接する学校）に迷惑がかからないようにご配慮ください。

(4) 入館者情報の把握

入館者が不特定多数となる場合、名簿を作成するなど情報把握に努めてください。

※万が一感染者が発生した場合は、速やかに貸室係にご連絡ください。

【大阪府が導入した「大阪コロナ追跡システム」の活用もご検討ください】

http://www.pref.osaka.lg.jp/smart_somu/osaka_covid19/index.html

4. その他（新型コロナウイルス関連以外も含む）

(1) 新型コロナウイルスの感染状況により、会議室の貸出を休止する場合があります。

(2) 駐車場・駐輪場はありません。公共交通機関や近隣の駐車場をご利用ください。

(3) 令和2年4月1日から敷地内全面禁煙となっております（喫煙室もありません）。

(4) ホワイトボード用備品（マーカー等）は、会館2階にある日本赤十字社大阪府支部事務所（貸室係）での受け渡しに変更予定（準備中のため変更日は未定）です。

101 会議室(配席図)

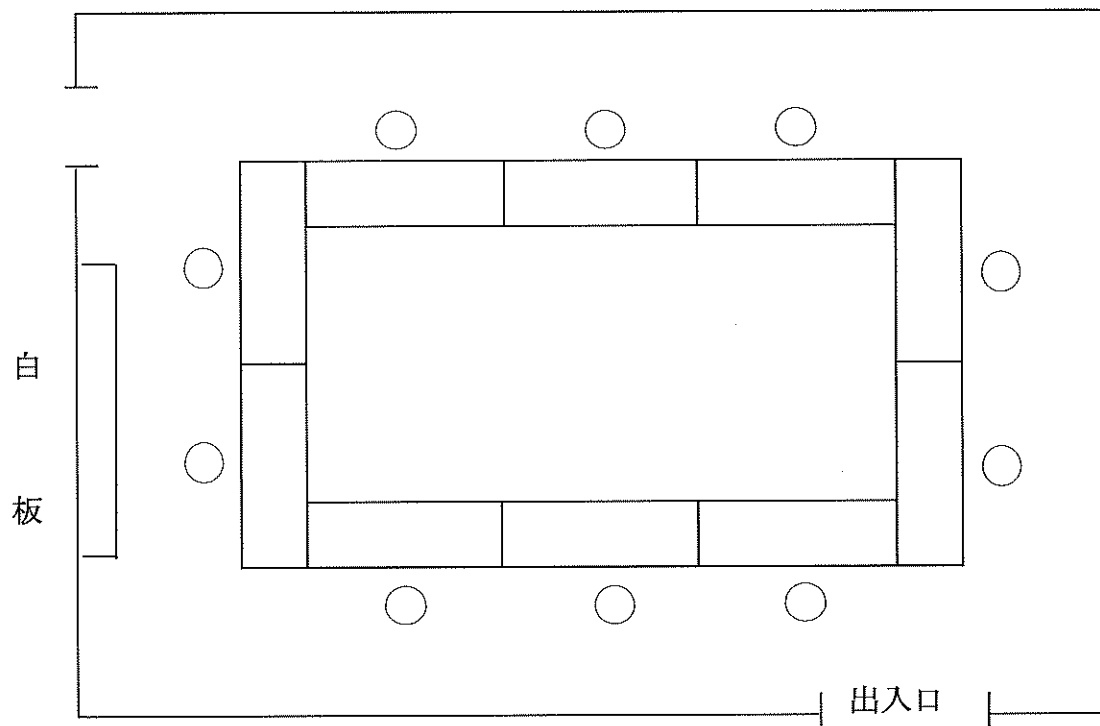

301 (大) 会議室 (配席図)

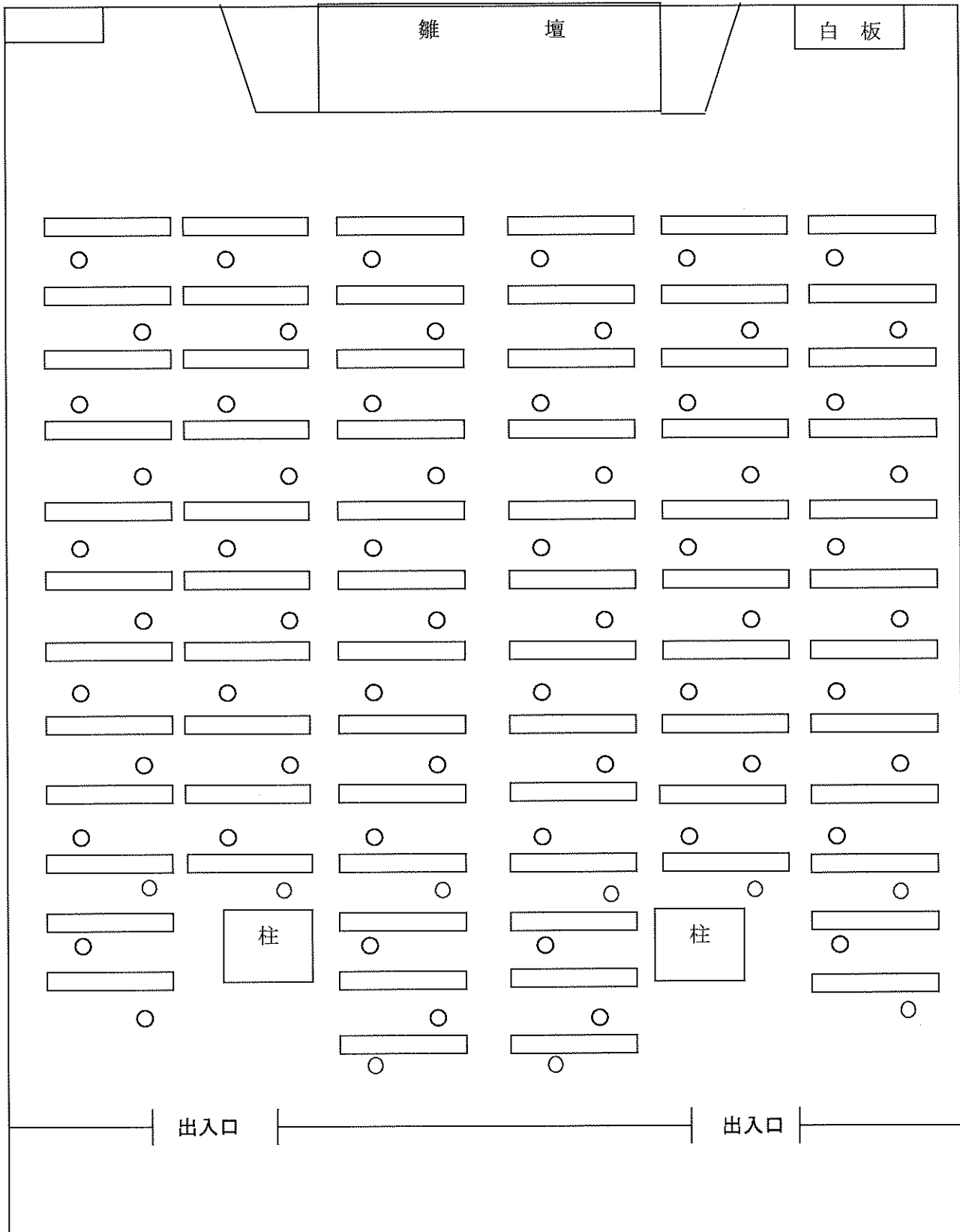

302 (中) 会議室 (配席図)

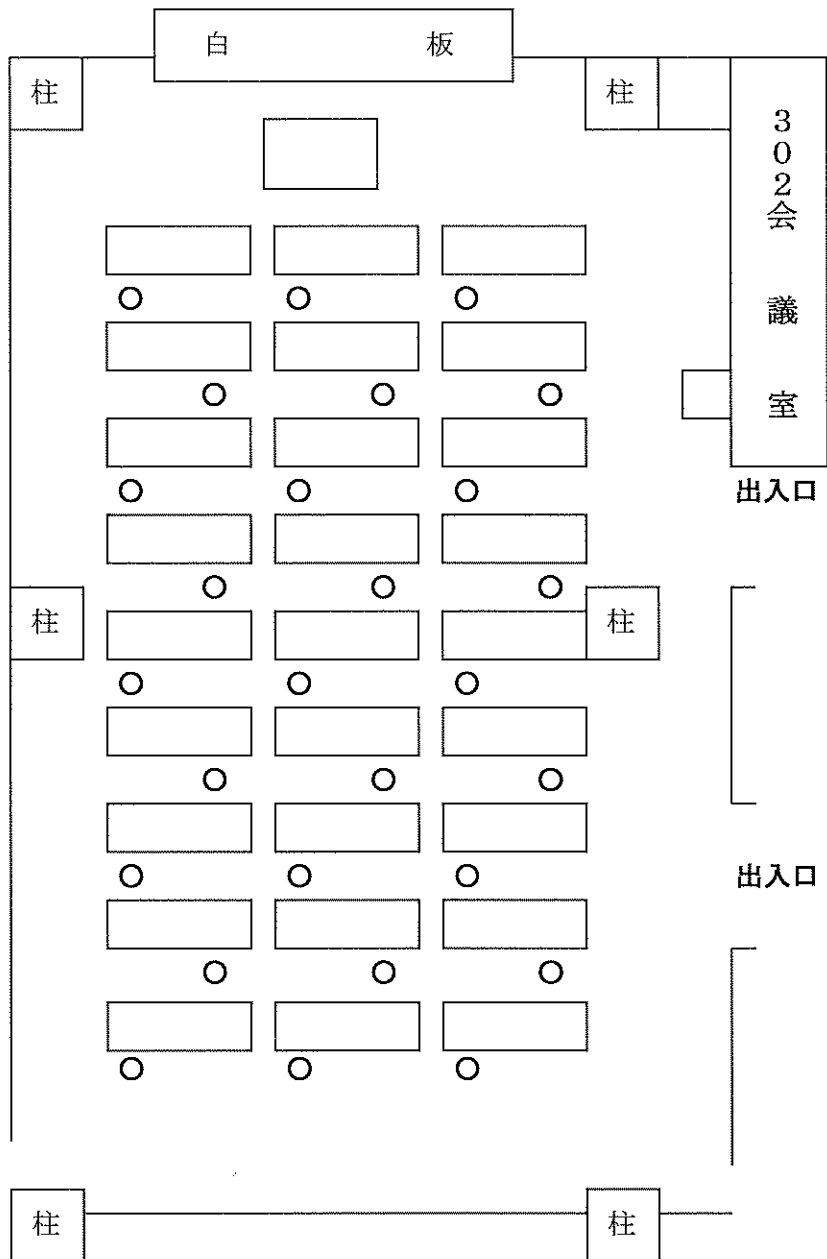

302 (中) 会議室 (配席図)

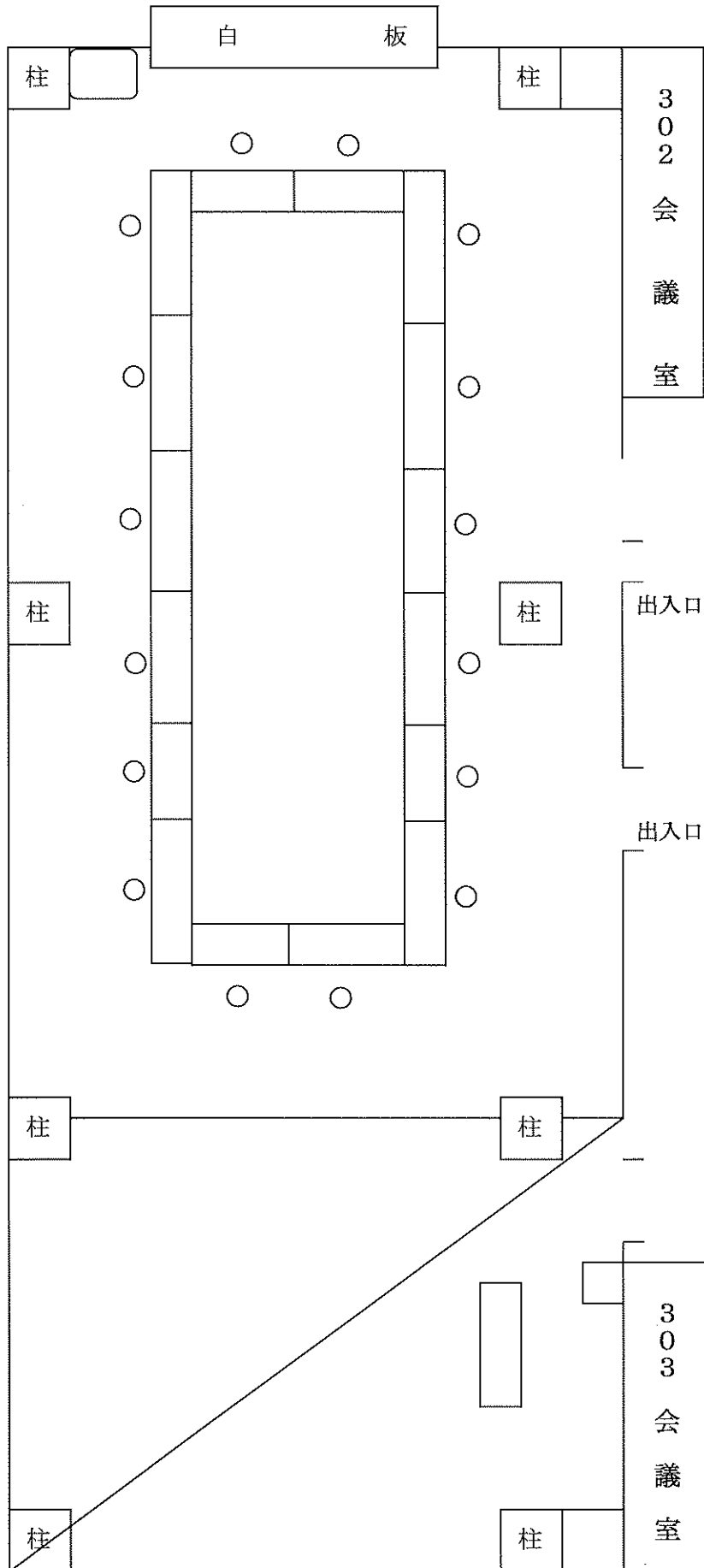

303会議室

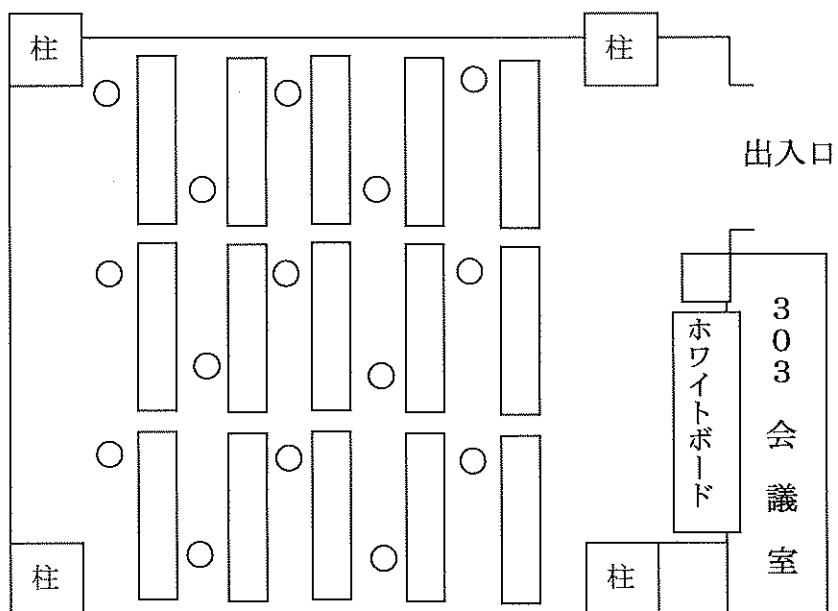

303会議室

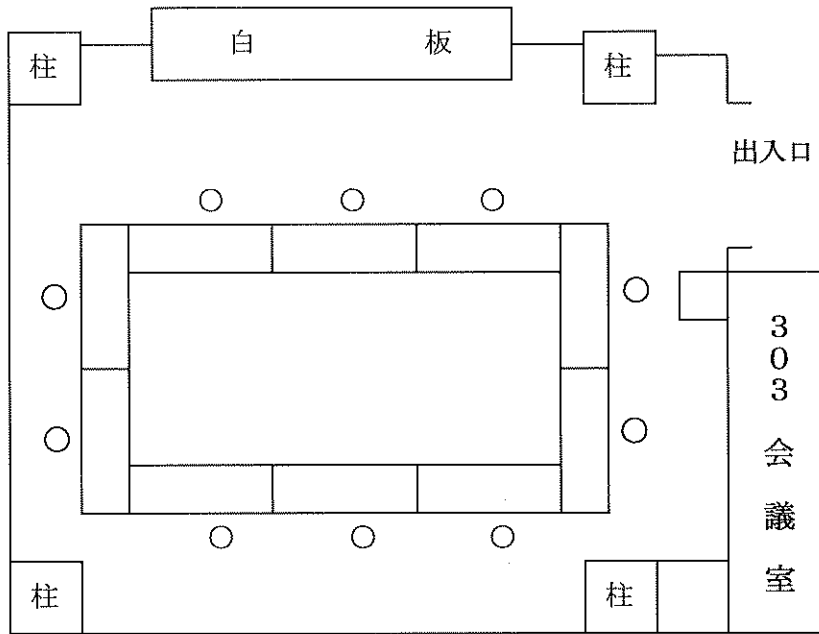

302 (中)・303 (小) 会議室 配席図

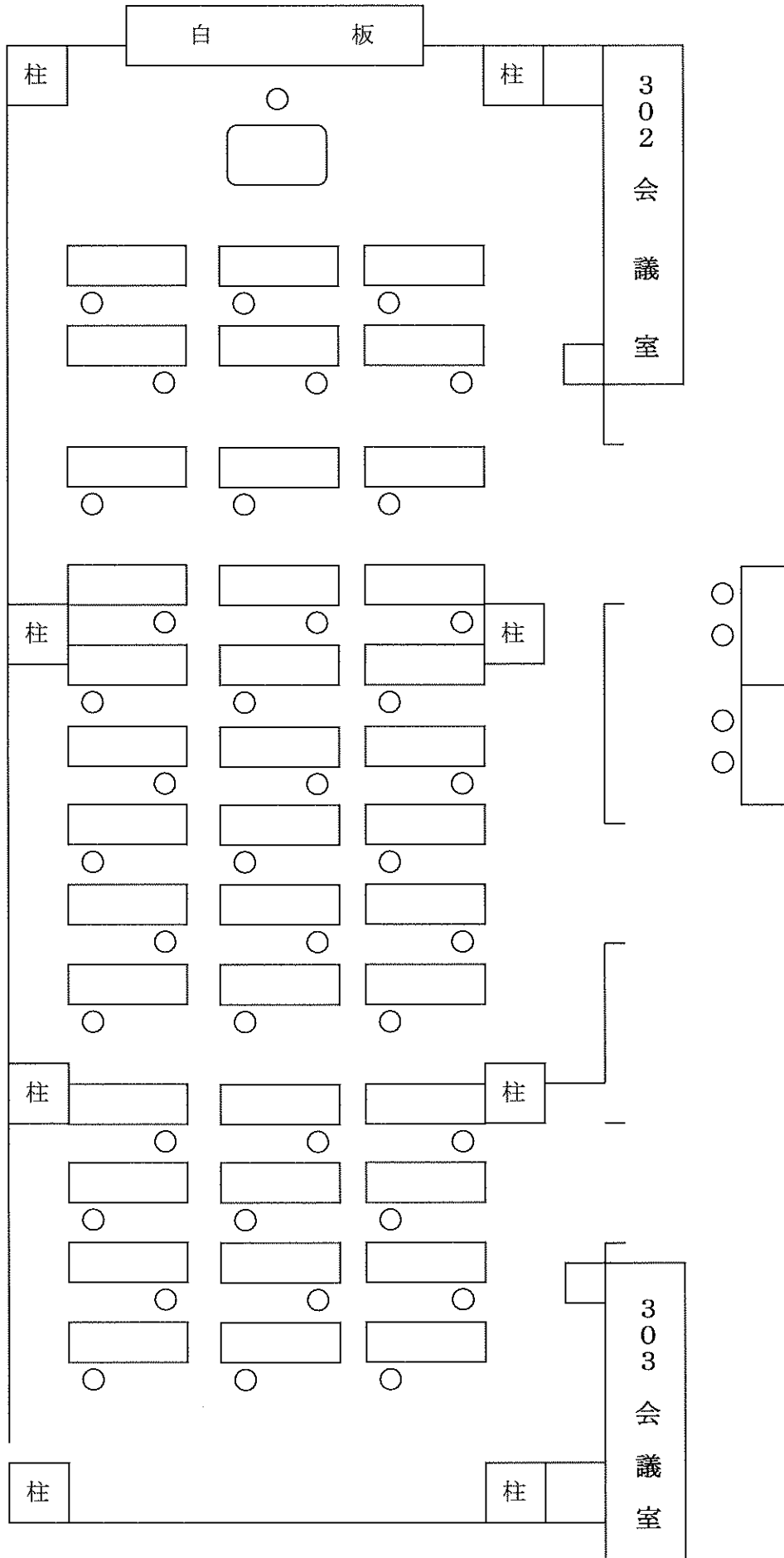

304 会議室 (配席図)

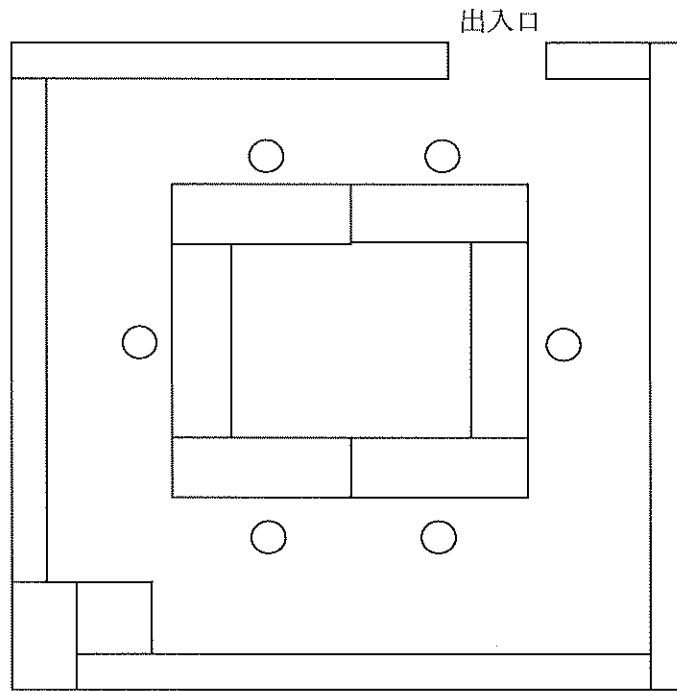

401 会議室 (配席図)

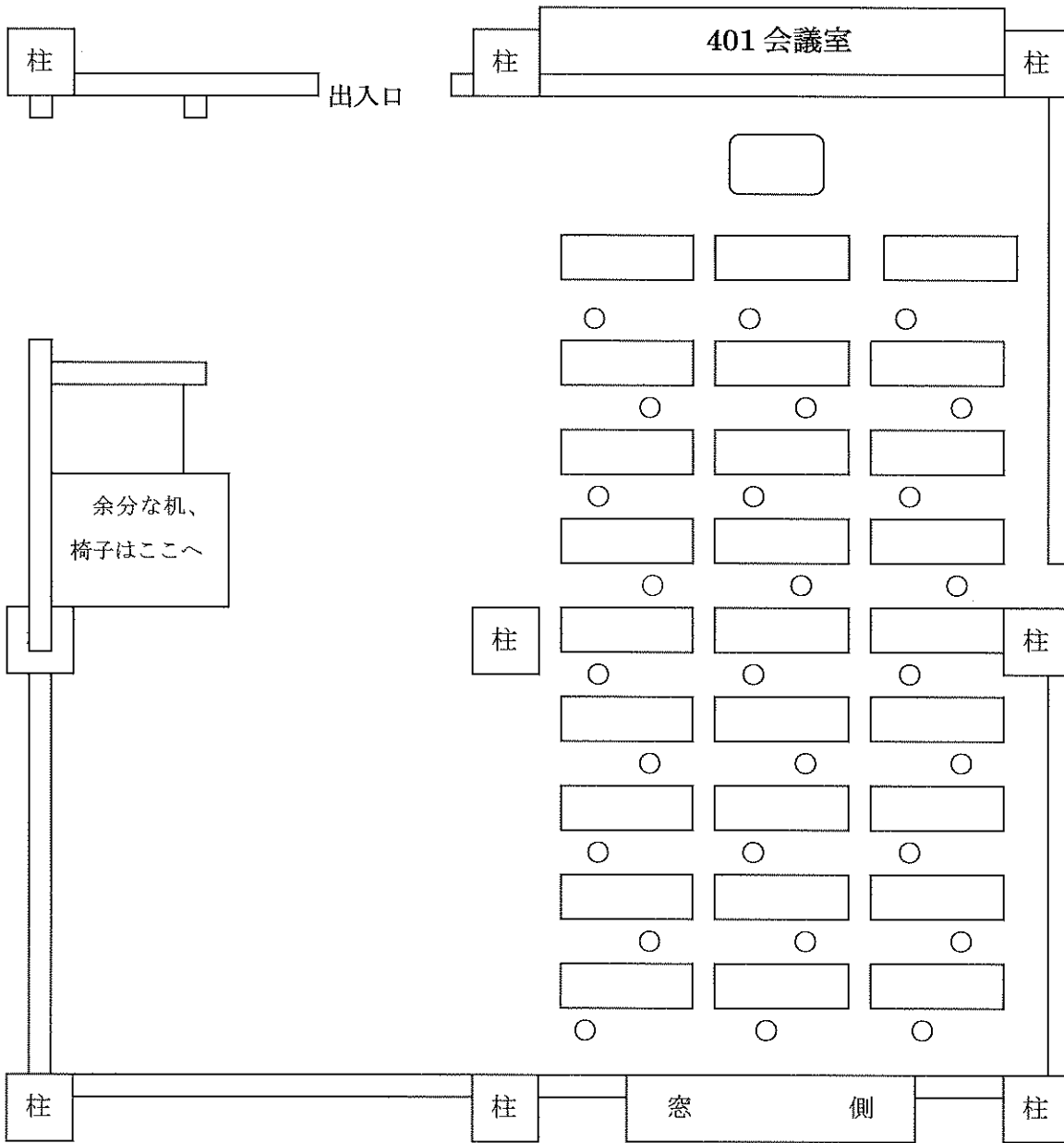

401 会議室（配席図）

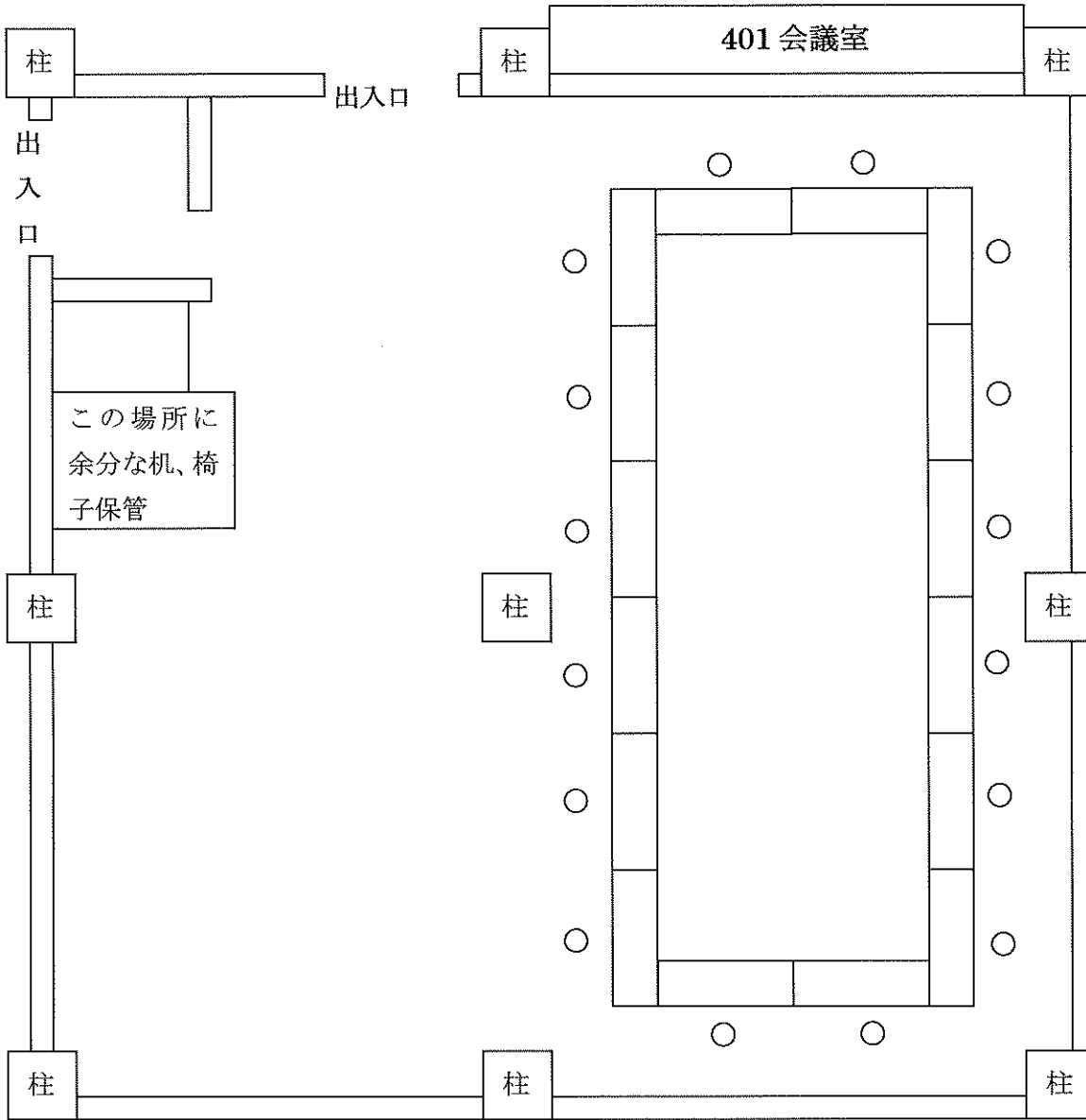

402 会議室（配席図）

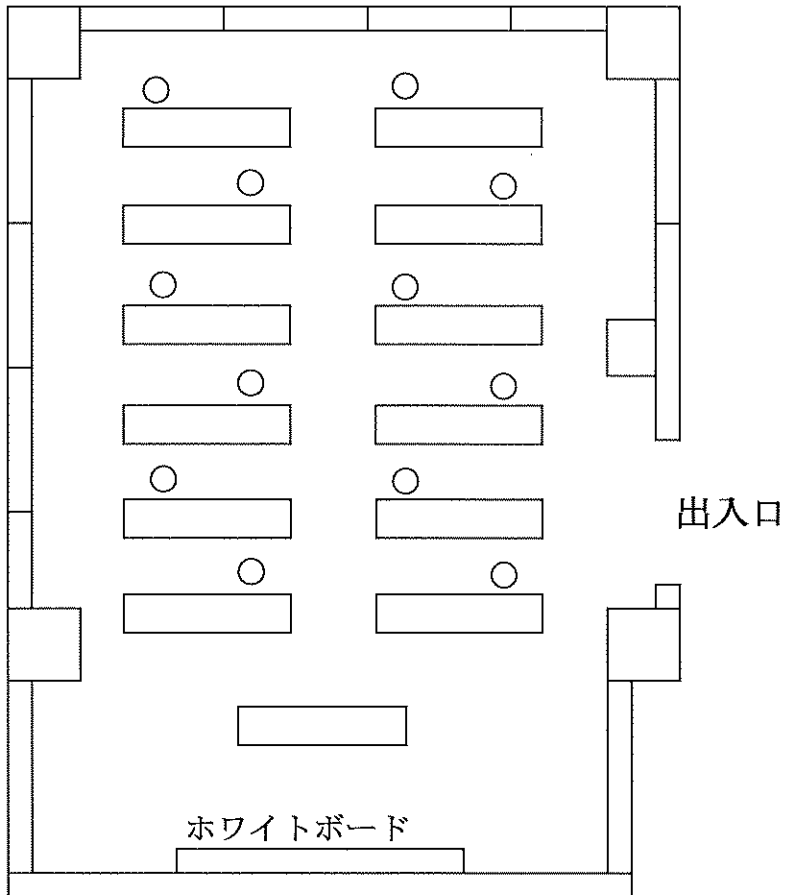

402 会議室 (配席図)

